



Nutzfahrzeuge

Erinnern. Erleben. Erhalten.

Die originalgetreue Werksrestaurierung von
Volkswagen Nutzfahrzeuge Oldtimer.







Wir haben ihm viel
zu verdanken.

Wir möchten ihm viel
zurückgeben.

Mitte der 40er Jahre haben Volkswagen Arbeiter auf Basis des Typ 1 – des Käfer – einen einfachen Plattenwagen gebaut. Sein Einsatzzweck waren interne Transportdienste. Heute wissen wir: Dabei sollte es nicht bleiben. Der daraus entstandene Typ 2 T1 hat sich innerhalb kürzester Zeit zum Motor des Wirtschaftswachstums entwickelt und als Kleinbus die Träume von Millionen Menschen nach Freiheit, Fernweh und Abenteuer wahr gemacht. Seine einzigartige Vielseitigkeit gab ihm dann auch seinen schönsten Namen: Aus Bus und Lieferwagen wurde der „Bulli“. Mit Stolz und Leidenschaft pflegt und erhält Volkswagen Nutzfahrzeuge Oldtimer dieses automobile Weltkulturerbe. Im Mittelpunkt unserer Arbeit steht die Werksrestaurierung. Wir bieten aber auch alle nötigen Serviceleistungen, einen gewerblichen Verleih und nehmen an Oldtimer-Veranstaltungen teil. Und bei allem, was wir tun, haben wir die besten Partner an unserer Seite: Volkswagen Classic Parts, die Stiftung AutoMuseum Volkswagen, das ZeitHaus der Autostadt sowie die Historische Kommunikation der Volkswagen Aktiengesellschaft.

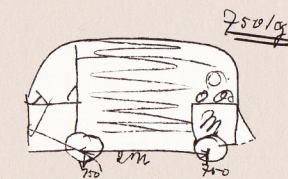

Die erste Transporter Skizze.
Gezeichnet 1947 vom Niederländer Ben Pon.

Die Erfahrung aus 65 Jahren
und eine Leidenschaft
wie am ersten Tag.
Noch heute serienmäßig in jedem
Volkswagen Nutzfahrzeug.

Die Restaurierungs- und Servicearbeiten finden in einer speziell ausgestatteten Werkhalle statt. Und diese steht nicht irgendwo, sondern in unmittelbarer Nähe zum Volkswagen Nutzfahrzeuge Stammwerk in Hannover. Also dort, wo seit vielen Jahrzehnten der Transporter in unzähligen Varianten produziert wird – mittlerweile in der fünften Generation. Das Geheimnis seines Erfolgs: Kein anderes Nutzfahrzeug hat so viel erlebt, so viele Kilometer hinter sich gebracht, so viele Aufgaben gemeistert – ob als zupackender, unverwüstlicher Arbeiter oder als geräumiges, extrem variables Reisemobil. All die über Jahrzehnte gesammelten Erfahrungen fließen ein in die Entwicklung der aktuellen und zukünftigen Modelle. Umgekehrt ist diese Nähe zwischen damals und heute auch eines unserer wichtigsten Werkzeuge bei der Restaurierung. Sie garantiert das nötige Know-how und schafft eine unbezahlbare Identifikation.







Stellen Sie sich vor,
Sie könnten noch einmal
ganz von vorn beginnen.
Die originalgetreue
Werksrestaurierung.

Sie sind bereits stolzer Besitzer eines klassischen Volkswagen Nutzfahrzeugs oder spielen mit dem Gedanken, sich einen lang gehegten Traum zu erfüllen? Sprechen Sie uns gern an, gemeinsam mit Ihnen begutachten, prüfen und planen wir, was nötig und möglich ist. Ob Vollrestaurierung oder kleinere Schönheitsreparatur, ein Team aus perfekt ausgebildeten Mechanikern nimmt sich Ihres Wunsches an. Ganz individuell sowie mit den höchsten Ansprüchen an Qualität und Sorgfalt. Darauf geben wir Ihnen unser Wort – und im Anschluss an unsere Arbeit auch ein Zertifikat.

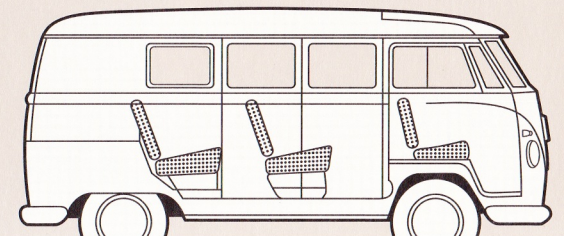

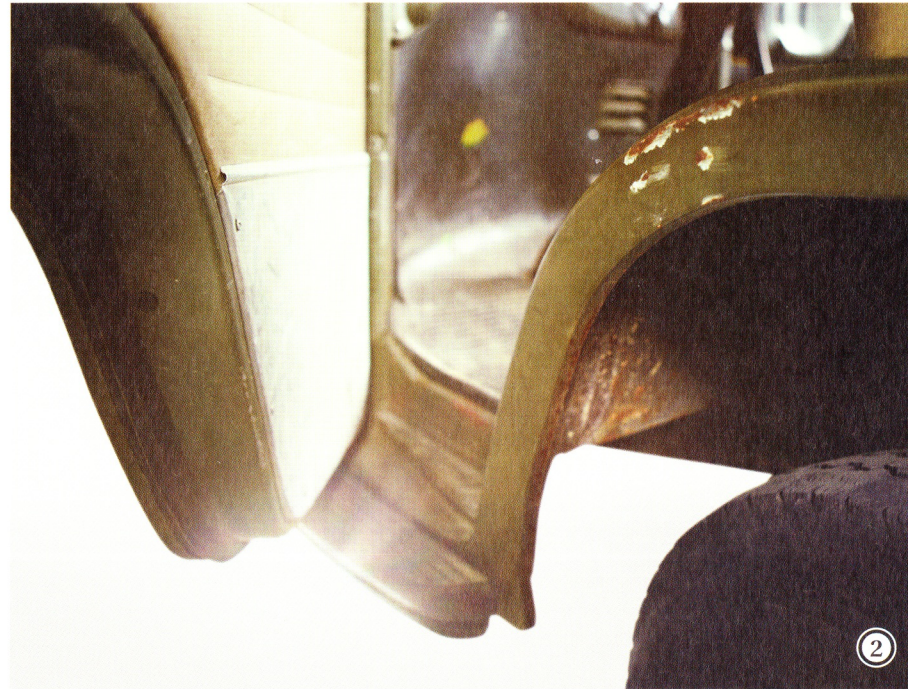

1. Recherche des Urzustands.

Damit wir Ihren Oldtimer möglichst originalgetreu wiederherstellen können, müssen wir wissen, wie er einst vom Band rollte. In den meisten Fällen bringt er diese Information selbst mit: Anhand der M-Plakette kann der Urzustand problemlos rekonstruiert werden. Und sollte das einmal nicht der Fall sein, recherchieren wir ihn anhand der Fahrgestellnummer mit Hilfe unserer Datenbanken.

2. Bestandsaufnahme und Angebotserstellung.

Vor Ort verschaffen sich unsere Experten einen ersten Überblick und sprechen mit Ihnen über Ihre Wünsche und Vorstellungen. Im Anschluss bewerten sie den aktuellen Zustand Ihres Volkswagen Nutzfahrzeugs detailliert, auch um den finanziellen Aufwand für die Restaurierung schon vorab möglichst genau berechnen zu können. Danach erst entscheiden Sie, wie umfangreich die Arbeiten an Ihrem Oldtimer ausfallen sollen.

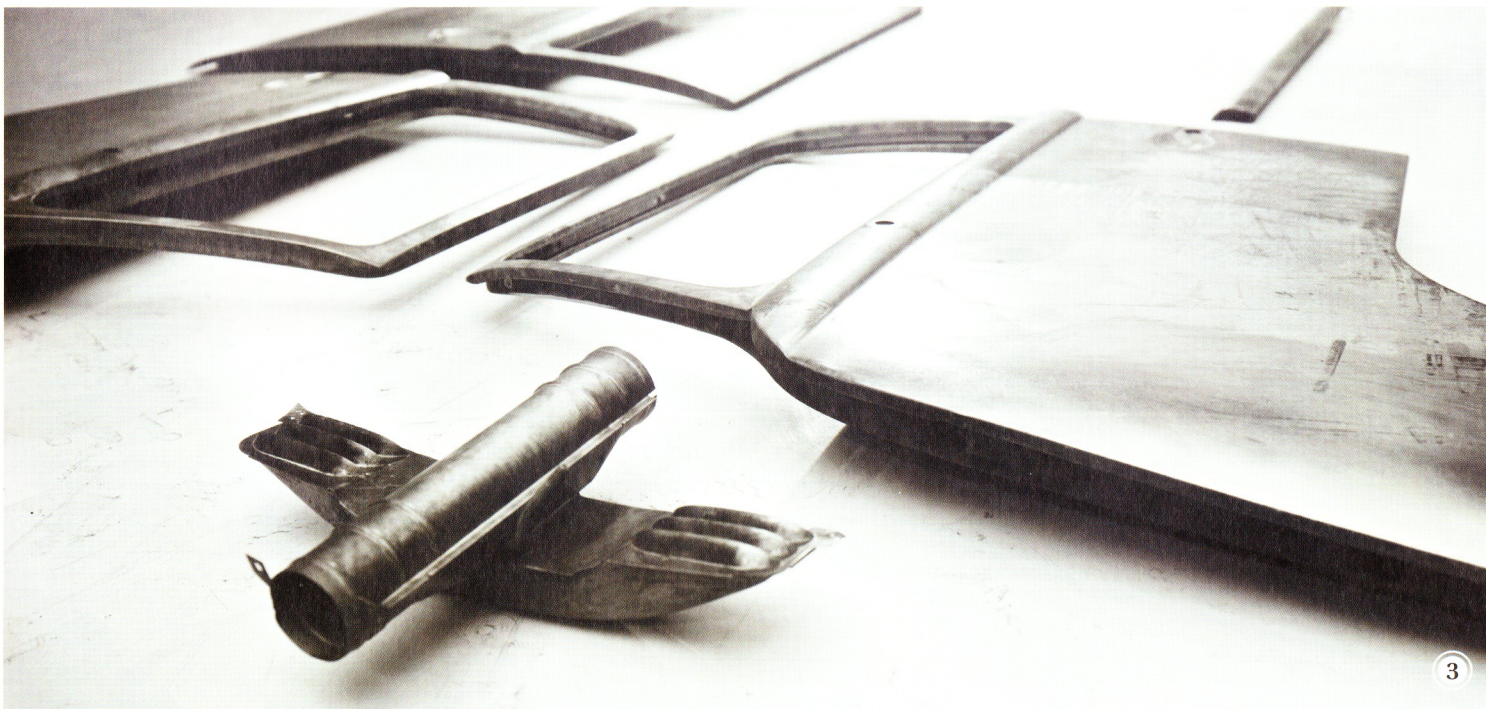

3. Vollständige Demontage.

Wir kehren das Innerste nach außen. Um die Substanz der einzelnen Komponenten genau untersuchen und bearbeiten zu können, zerlegen wir das Fahrzeug bei einer Vollrestaurierung in seine Einzelteile. Vom Motor bis zum Scheinwerfer nehmen unsere Experten alles unter die Lupe.



4. Tauchentlackung und Tauchentrostung.

Bevor ein neuer Lack aufgetragen wird, muss alles andere abgetragen werden: In großen Tauchbecken entfernen wir wirksame, aber sanfte Lösungsmittel die Spuren der Vergangenheit, zum Beispiel Rostnester in kleinen Hohlräumen oder hartnäckigen Unterbodenschutz oder Pulverlacke. Ohne dabei die Oberflächenspannung oder die modulare Struktur des Bleches zu verändern.

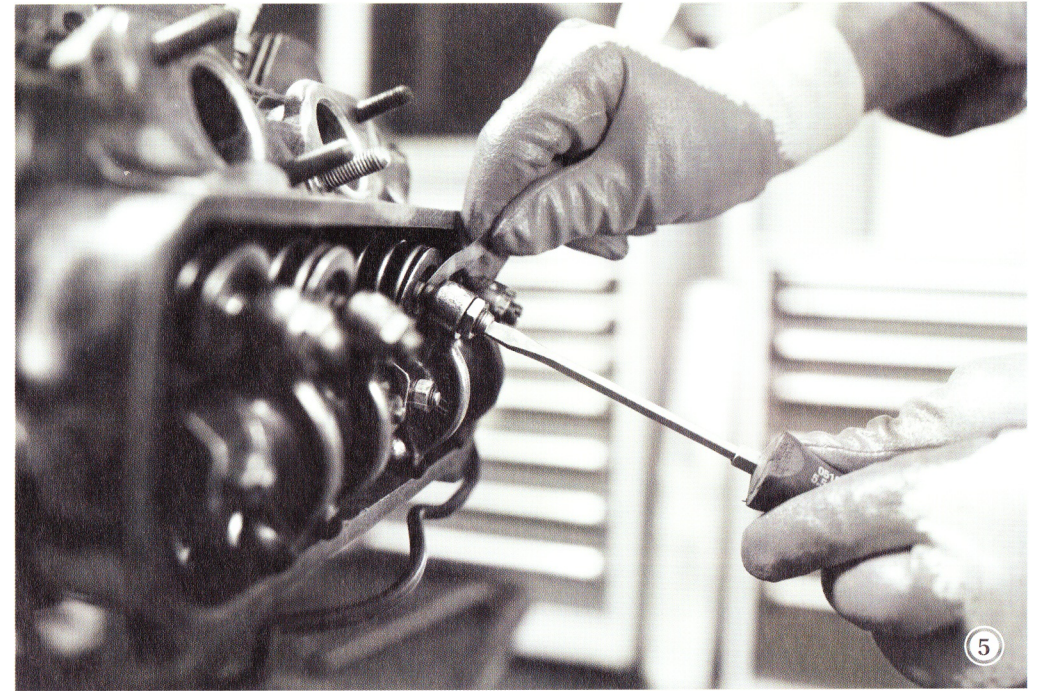

5. Instandsetzung und Aufbereitung.

Auf Herz und Nieren geprüft: Neben Motor und Getriebe müssen auch alle anderen elektrischen und mechanischen Komponenten ihre Originalität und die einwandfreie Funktion unter Beweis stellen. Sollte eine dieser Voraussetzungen nicht gegeben sein, werden die defekten Teile durch Originalteile oder originalgetreue Nachbildungen von Volkswagen Classic Parts ersetzt.

Hier hat jeder Handgriff
Originalqualität.

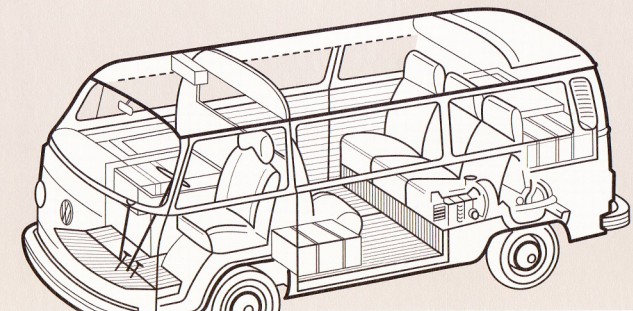



6

6. Überarbeitung des Interieurs.

Ob Campingausstattung, Ledergarnitur oder originalgetreuer Sitzbezug: Den Ausbau des Innenraums gestalten wir ganz nach Ihren Wünschen und Plänen. Von hochwertigen Sitzbezügen und Vorhängen im Originaldessin bis hin zur Küchenzeile mit eingebautem Kühlschrank ist alles möglich. Lassen Sie Ihrer Kreativität gemeinsam mit unseren Experten freien Lauf.



7

7. Lackierung in Originalfarbe.

Die kathodische Tauchlackierung ermöglicht eine gleichmäßige Grundierung auch in versteckten Hohlräumen und schwer erreichbaren Winkeln. Das elektrochemische Lackierverfahren erzeugt einen geschlossenen und gut haftenden Lackfilm und bietet dadurch hohen Korrosionsschutz. Ist die Grundierung getrocknet, beginnen wir zeitnah mit der Komplettlackierung in Originalfarbtönen. So strahlt Ihr Oldtimer bald in neuem Glanz.

In Präzisionsarbeit vom Scheunenfund zum Sammlerstück.

Die Vollrestaurierung.

- ✓ Fahrzeuganlieferung
- ✓ Bestandsaufnahme und Dokumentation des Ausgangszustands
- ✓ Komplettzerlegung des Fahrzeugs und Zustandsaufnahme der Einzelkomponenten
- ✓ Tauchentlackung und Tauchentrostung der Karosserie
- ✓ Individuelle Angebotserstellung und Festlegung des Restaurierungsumfangs
- ✓ Karosserieinstandsetzung und parallel dazu Motor- und Getrieberevision inklusive Aggregaten und Anbauteilen
- ✓ Instandsetzung und Aufbereitung von Fahrwerk und Lenkung
- ✓ Interieur: individuelle Aufbereitung nach Kundenwunsch
- ✓ Nach kathodischer Tauchlackierung folgt die Neulackierung des Fahrzeugs in Originalfarbtönen
- ✓ Montage aller Baugruppen und Komponenten inklusive Ersatzteilen
- ✓ Interne Qualitätsabnahme
- ✓ Übergabe des Fahrzeugs inklusive bebildeter Restaurierungsdokumentation

Die Teilrestaurierung.

Noch heute leisten unzählige ältere Volkswagen Nutzfahrzeuge wertvolle Alltagsdienste. Kein Wunder, ihre Langzeitqualität ist legendär. Eine Vollrestaurierung ist daher in den meisten Fällen nicht nötig. Manchmal ist eben nur ein Sitz durchgesessen, der Lack buchstäblich ab oder die Bremse verschlissen. Deswegen bieten wir Ihnen natürlich auch eine bedarfsgerechte Teilrestaurierung an. Ein weiterer Vorteil: Auf diese Art können Sie Ihren Young- oder Oldtimer Schritt für Schritt restaurieren lassen und sind sowohl zeitlich wie auch finanziell flexibler im Vergleich zu einer Vollrestaurierung.



Unterschrift, Stempel, Handschlag – wir pflegen auch traditionelle Werte.

Mit der Übergabe Ihres restaurierten Fahrzeugs erhalten Sie eine genaue und bebilderte Dokumentation der getätigten Arbeiten sowie ein Zertifikat. Beide Dokumente fördern die Wertstabilität und sind echte Erinnerungsstücke, die man fast so gern anschaut wie das Fahrzeug selbst.







Zur Qualitätskontrolle nutzen wir ein extrem seltenes Diagnosesystem: Zeit.

Die letzte Station der großen Restaurierungs-Reise ist zugleich eine der wichtigsten: die Endabnahme. Mehrere Experten prüfen mit größtmöglicher Sorgfalt alle Funktionen, nehmen jeden Zentimeter Lack noch einmal unter die Lupe und kontrollieren die Spaltmaße. Selbst kleinste Abweichungen werden anschließend nachgearbeitet, damit wir und vor allem unsere Kunden zufrieden sind. Ob die Qualität eines von uns ausgelieferten Oldtimers dann tatsächlich den Erstauslieferungszustand erreicht? Vermutlich ist sie noch höher.



Volkswagen Classic Parts. Damit das Original ein Original bleibt.

Das Fundament unserer Restaurierungsarbeiten bilden die verwendeten Teile und Materialien. Qualität und Originalität sind für uns unantastbar. Deswegen arbeiten wir Hand in Hand mit Volkswagen Classic Parts, einem eigenständigen Tochterunternehmen der Volkswagen Group und dem Ansprechpartner für alle Ersatzteile, die aus dem Volkswagen Original Teile Programm entfallen sind.



Volkswagen Classic Parts hat sich zum Ziel gesetzt, die Ersatzteilversorgung für klassische Volkswagen sicherzustellen. Doch das Angebot geht weit über einzelne Teile hinaus. Unter www.vw-classicparts.de erhalten Sie zur Unterstützung für Wartung und Restaurierung Reparaturleitfäden und viele wertvolle Tipps und News rund um die Technik.

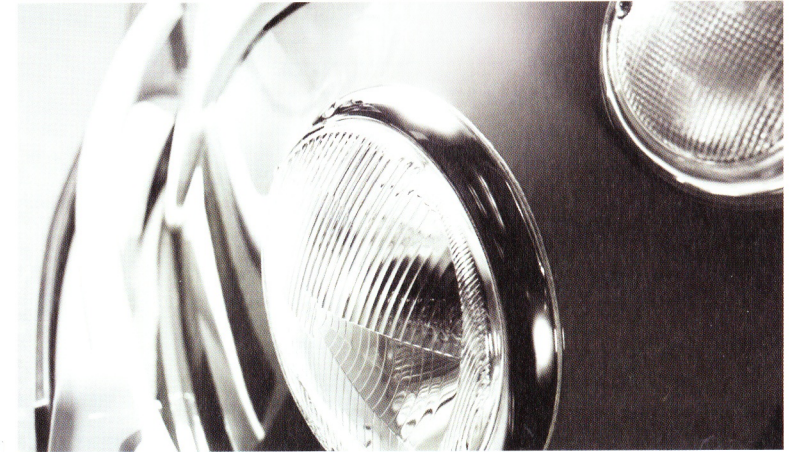
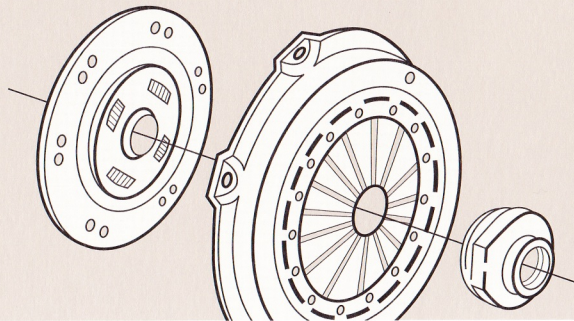

Das Classic Parts Sortiment umfasst schon heute rund fünf Millionen Volkswagen Ersatzteile und wird ständig um Neufertigungen einzelner besonders gefragter Teile erweitert – bis hin zum Original-Fahrzeugschlüssel, den wir auf Wunsch persönlich für Sie anfertigen.

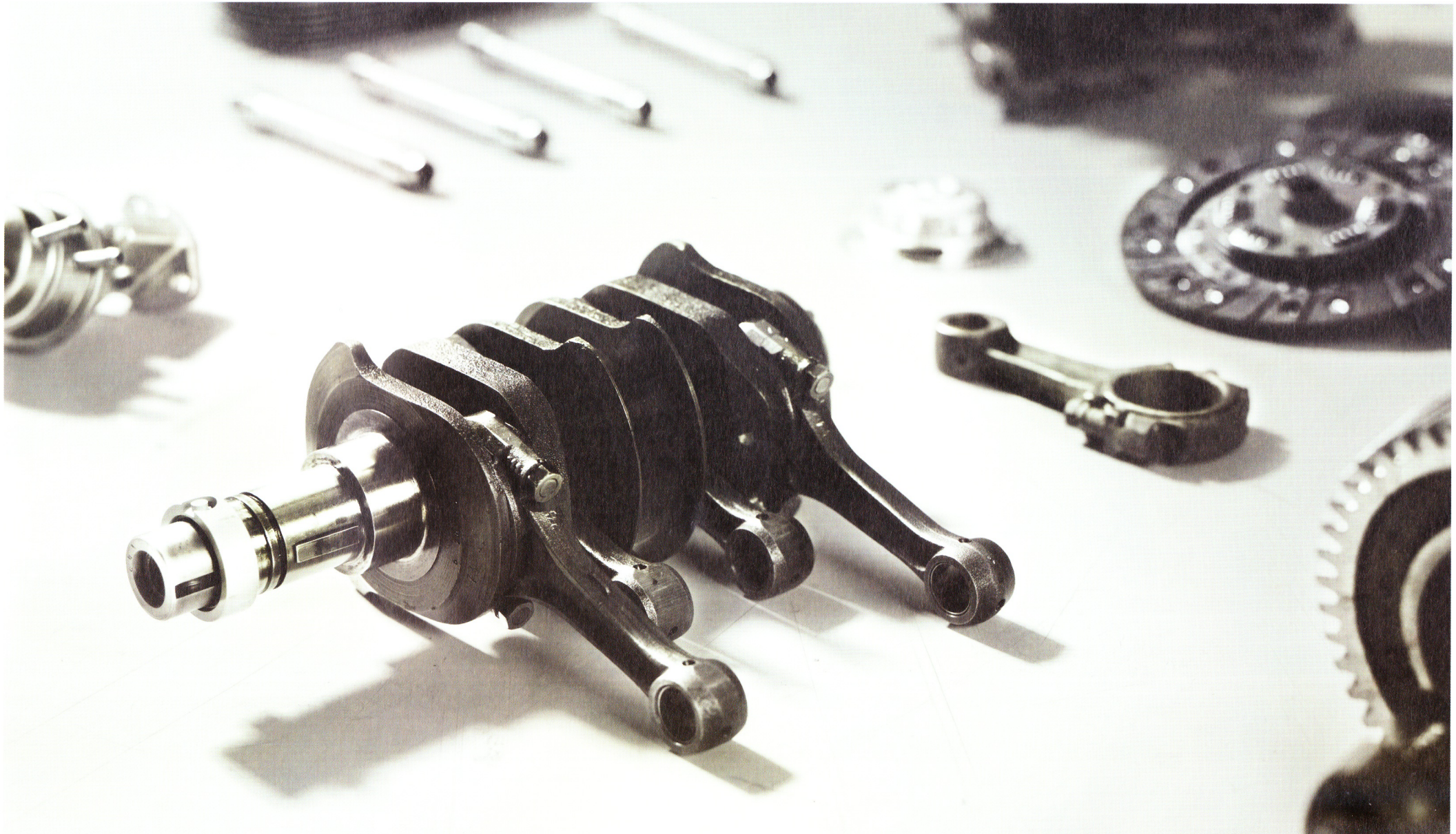

Bei uns bekommt jeder
Volkswagen Nutzfahrzeuge
Oldtimer genau die Pflege,
die er verdient: die beste.

Damit Ihr Volkswagen Nutzfahrzeuge Oldtimer läuft und läuft und läuft, bieten wir Ihnen neben den umfangreichen Restaurierungen auch alle nötigen Service- und Wartungsarbeiten wie die regelmäßige Inspektion an. Maßgeschneidert und ein Autoleben lang.



Für Sie ist es mehr als ein Auto.

Für uns ist es mehr als ein Job.

In jahrelanger Werkszugehörigkeit haben wir unbezahlbare Erfahrungen und umfassendes Wissen angesammelt – darauf können Sie vertrauen. Doch mindestens genauso wichtig ist: Wir sind Enthusiasten, und jeder Volkswagen Nutzfahrzeuge Oldtimer ist für uns eine Herzensangelegenheit. Nehmen Sie gern persönlichen Kontakt mit uns auf, wir freuen uns über Ihre Anfrage unter oldtimer.nutzfahrzeuge@volkswagen.de

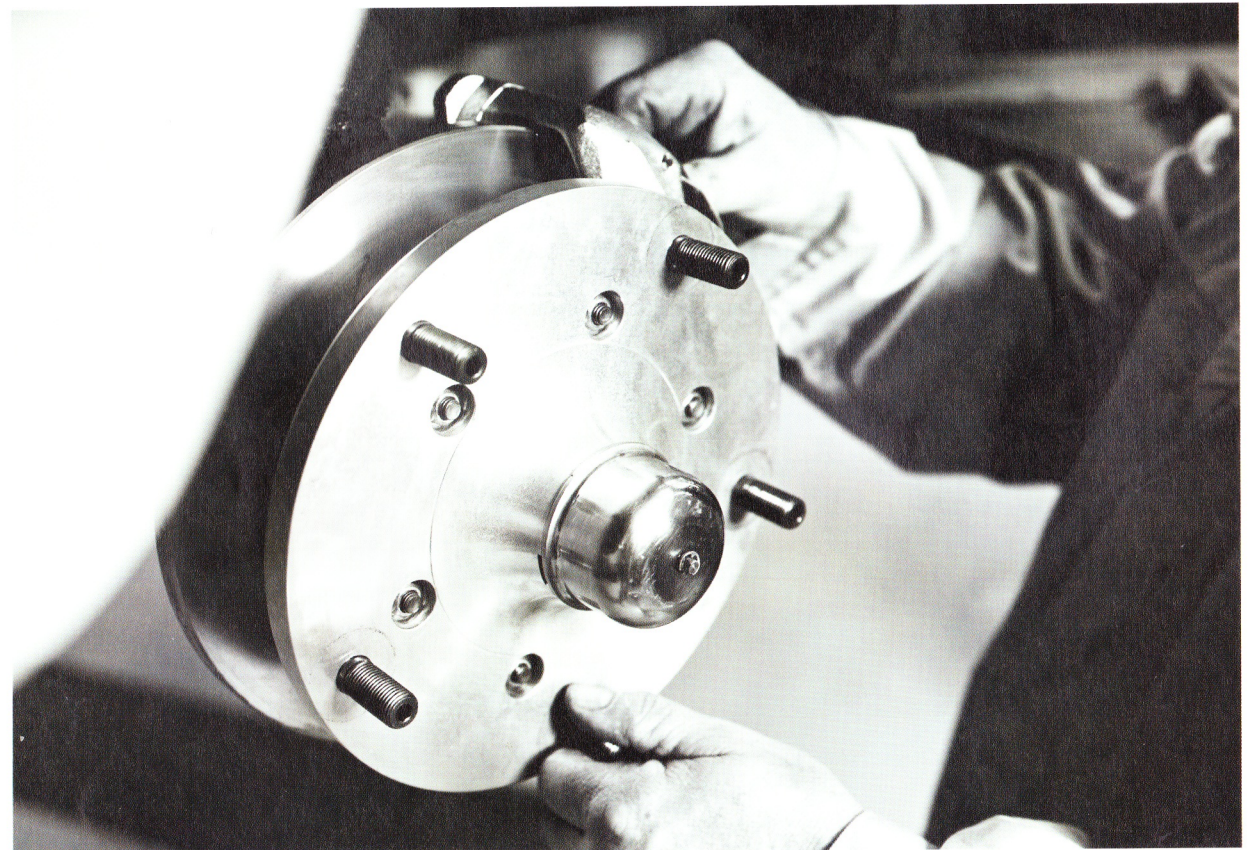

Erleben Sie Ihr Wirtschaftswunder. Unser Oldtimer-Verleih für Gewerbekunden.

Unbezahlbare Werte wie Sympathie, Zuverlässigkeit und Freiheit sind untrennbar mit dem „Bulli“ verbunden. Er ist damit der ideale Botschafter für viele Unternehmen, Marken und Menschen. Wir bieten Gewerbekunden deshalb die Möglichkeit, einen restaurierten und individuell aufbereiteten Volkswagen Nutzfahrzeuge Oldtimer zu mieten. Zum Beispiel für Messen, PR-Aktionen oder zur Mitarbeitermotivation. Haben wir Ihr Interesse geweckt? Schreiben Sie uns gern unter oldtimer.nutzfahrzeuge@volkswagen.de



Heute wie damals: Ein „Bulli“ bringt Ihr Unternehmen voran.

Die vielen Kooperationen, die bereits bestehen, sind der beste Beweis: Ob für Unternehmen, Stiftungen oder Sportvereine – ein klassischer „Bulli“ ist ein einzigartiger Sympathieträger und ein perfekter Partner, um Menschen zu begeistern, zu verbinden und zu helfen.



Pringles.

Gemeinsam mit Volkswagen Nutzfahrzeuge hat Pringles 2011 eine große Sommerkampagne gestartet. Der „Bulli“ hat dabei eine besondere Rolle gespielt. Vier Fahrzeuge wurden auf Festivals und Events quer durch Europa eingesetzt. Jeweils aufwändig umgebaut mit spezieller Lackierung, gigantischem Lautsprecher auf dem Dach und einem Fahrgastraum als Einsatzzentrale für DJs.



„Bulli“ für Beck's.

Der T1 von 1963 im Design der Brauerei Beck & Co. begleitet das Team von Volkswagen Nutzfahrzeuge Oldtimer auf viele Veranstaltungen und ist dort ein beliebter Treffpunkt. Insbesondere sein historischer Charme mit vielen Erinnerungsstücken lädt zum Verweilen ein.



Pralinenclub.

Im Jahr 2002 entstand die Idee, einen Club zu gründen, der exklusive Pralinés für jedermann zugänglich macht. Unter anderem spüren die beiden Clubgründer Monat für Monat die besten Meister-Chocolatiers Deutschlands auf – stilecht im eigens dafür hergerichteten „Bulli“.



FC Schalke 04.

Seit 2008 ist Volkswagen Automobilpartner und Co-Sponsor des Bundesligisten FC Schalke 04. Highlight der Kooperation ist das rollende Maskottchen „Charly“: ein T2 von 1977, von Volkswagen Nutzfahrzeuge Oldtimer liebevoll restauriert und im Vereinslook lackiert.

Rallyes

- ▶ Bodensee-Klassik
- ▶ Kitzbüheler Alpenrallye
- ▶ Eifel Classic
- ▶ Stromburg Classic
- ▶ Autozeitung Youngtimer Classic
- ▶ Donau Classic
- ▶ Boxberg Classic
- ▶ Silvretta Classic
- ▶ Sachsen Classic
- ▶ Schloss Bensberg Classics
- ▶ Creme 21 Youngtimer Rallye
- ▶ Hamburg-Berlin-Klassik



Erleben Sie die Faszination Oldtimer und einige der schönsten klassischen Volkswagen Nutzfahrzeuge hautnah – das ganze Jahr über auf einer der vielen Messen oder Rallyes, auf denen wir mit ausgewählten Fahrzeugen vertreten sind. Alle weiteren Informationen sowie die genauen Termine finden Sie online unter www.volkswagen-nutzfahrzeuge-oldtimer.de



Messen und Events

- ▶ Techno Classica
- ▶ Maikäfertreffen
- ▶ GTI-Treffen Reifnitz
- ▶ AMI Leipzig
- ▶ IAA Nutzfahrzeuge



Volkswagen Nutzfahrzeuge Oldtimer

Brieffach 2772

30419 Hannover

oldtimer.nutzfahrzeuge@volkswagen.de

www.volkswagen-nutzfahrzeuge-oldtimer.de

